



MAC550













Start de pomp niet voordat de pompkamer volledig gevuld is met water.

Ne pas démarrer pas la pompe avant que le corps soit rempli d'eau.

1. Inleiding / Introduction

1.1. Interface

<p>Twee eerste digits <i>Deux premier digits</i></p>		<p>huidige drukwaarde in «meter» <i>Pression actuelle en «mètre»</i></p>
<p>De laatste digits <i>Les derniers digits</i></p>		<p>Constante druk modus <i>Mode pression constante</i></p>
		<p>Handmatige snelheid regeling <i>Mode vitesse manuelle</i></p>
<p>Fout iconen <i>Icônes d'erreur</i></p>		<p>Fout, drukinstelling, lek, droogloop en temperatuur <i>Défaut, pression, fuite, manque d'eau et température</i></p>
<p>Power knoppen <i>Bouton d'alimentation</i></p>		<p>Actief of stand-by <i>En travail ou en veille</i></p>
		<p>Manueel of uitgeschakeld <i>Manuel ou arrêt</i></p>
<p>Logo «LEO»</p>		<p>Schakelen tussen constante drukmodus en handmatige modus <i>Basculer entre le mode pression constante et le mode manuel</i></p>
<p>«+» en «-» knoppen <i>Boutons «+» et «-»</i></p>		<p>Regeling van het drukwaarde <i>Ajuster la valeur de pression</i></p>
<p>Schermvergrendelings pictogrammen <i>Icône de verrouillage d'écran</i></p>		<p>Vergrendel het scherm <i>Verrouillage de l'écran</i></p>
		<p>Ongrendel het scherm <i>Déverrouillage de l'écran</i></p>
<p>Fabrieksinstellingen <i>Valeurs d'usine</i></p>		<p>Herstel de standaardinstellingen <i>Restaurer les paramètres par défaut</i></p>

1.2. Verschil weergeven / Les différents types d'affichage



1 Geen stroom, een zwart scherm
1 Pas d'alimentation, un écran noir

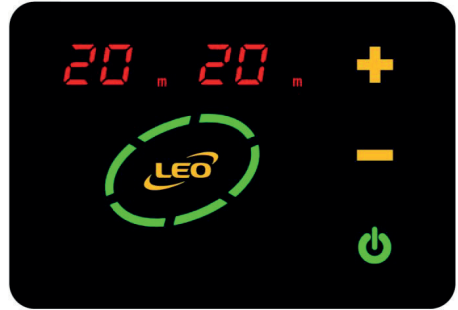

2 Stroom aan, lopende staat
2 Allumé, indication de son état de fonctionnement

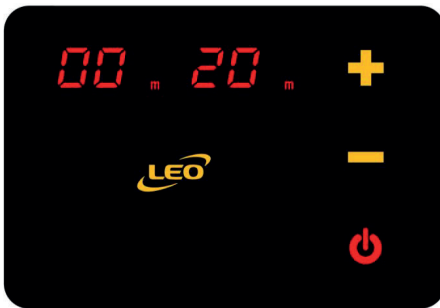

3 Stroom aan, stilstand
3 Sous tension, état d'arrêt

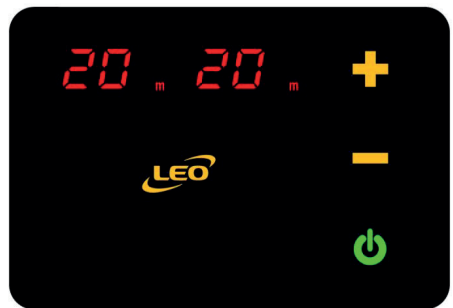

4 Stroom aan, de klep wordt afgesloten en in standby
4 Sous tension, la vanne est fermée et en mode veille

1.3. Gebruiksaanwijzing interface / Interface d'utilisation

a. Stroom aan:

Schakel in, de pomp start na 3 seconden.

a. Mise sous tension:

Allumez la pompe, elle démarre après un délai de 3 secondes.



Weergave gedure de 3sec

Affichage durant les 3sec.

b. Werking:

Rond het LOGO worden de groene lichten linksom verlicht, de eerste cijfers tonen de huidige druk, de laatste cijfers tonen de drukwaarde (standaard 20m = 2 bar). De power knop is groen.

b. En fonctionnement:

Autour du LOGO, les voyants verts tournent vers la gauche, les premiers chiffres indiquent la pression actuelle, les derniers chiffres indiquent la pression demeurée (20 m par défaut = 2 bar). Le bouton d'alimentation est en vert.

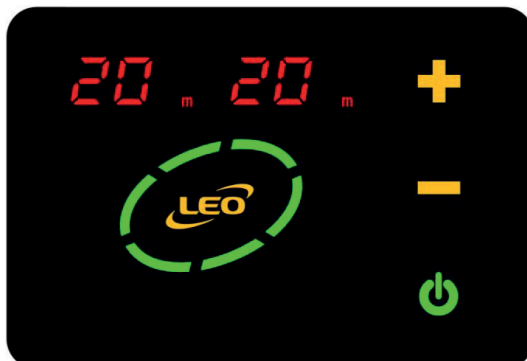

d. Regeling van het druk:

Door op «+» of «-» te drukken, past u de waarde van de constante druk aan (standaardwaarde: 20 m). De regeling ligt tussen 15 en 55 m, met een incremtering van 5 m. Gebruikers kunnen de druk aanpassen hun aanvraag te voldoen. Houd er rekening mee dat de druk niet te hoog mag zijn.

d. Ajuster la pression:

En appuyant sur «+» ou «-», vous ajustez la valeur de la pression constante (valeur par défaut : 20 m). La plage de réglage se trouve entre 15 et 55 m, avec un incrémention de 5 m. Les utilisateurs peuvent ajuster la pression pour répondre à la demande réelle. Veuillez noter que la pression doit pas être trop haute afin de ne pas dépasser les capacité de la pompe.

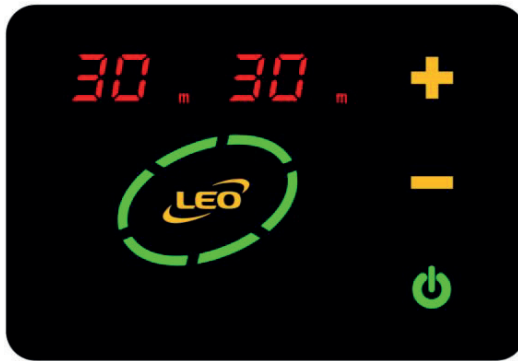

d. Vergrendel het scherm:

Om het scherm te vergrendelen, drukt u gedurende 3 seconden gelijktijdig op de knoppen «+» & «-». De vergrendelingsindicator licht rood. wanneer de vergrendelingsindicator brandt, zijn de knoppen vergrendeld.

d. Verrouillage d'écran:

Pour verrouiller l'écran appuyer simultanément sur le bouton «+»&«-» pendant 3 secondes, l'indicateur de verrouillage s'allume en rouge. lorsque le voyant de verrouillage est allumé, les boutons sont verrouillés.

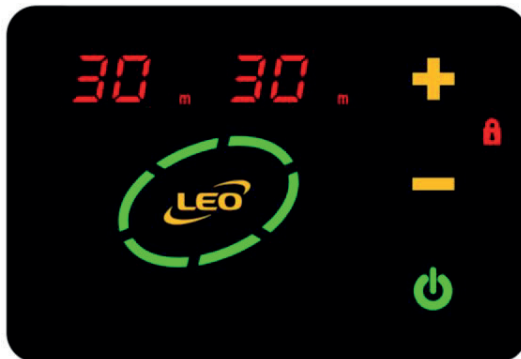

e. Handmatige modus:

Druk tijdens dat de pomp draait op het logo «LEO» en de pomp schakelt tussen constante druk en handmatige modus.

Het belangrijkste verschil op het scherm is de weergave «m» in de modus constante druk en «X100min-1» (toeren per minuten) in de manuele modus.

e. Mode manuel:

Lors du fonctionnement de la pompe, appuyez sur le logo «LEO» et la pompe basculera entre la pression constante et le mode manuel.

La principale différence sur l'écran, c'est l'affichage «m» en mode pression constante et «X100min-1» (tours minutes) en mode manuelle.



Wanneer het scherm niet vergrendeld is, drukt u op de knop «+» of «-» om de snelheid aan te passen. Het increment wordt per 100 verhoogd en de instelling wordt automatisch opgeslagen.

Lorsque l'écran est déverrouillé, appuyez sur le bouton «+» ou «-» pour régler la vitesse, l'incrémentation sera par 100, le réglage sera automatiquement enregistré.

In handmatige modus, u deactiveert de beveiligingen in geval van overspanning, oververhitting... De pomp stopt ook niet, zelfs met de klep gesloten!

En mode manuel, vous désactivez les protections en cas de surtension, surchauffe... La pompe ne s'arrête également pas, même à vanne fermée ce qui risque d'endommager la pompe en cas de mauvaise utilisation.

2. Opstarten / Démarrage

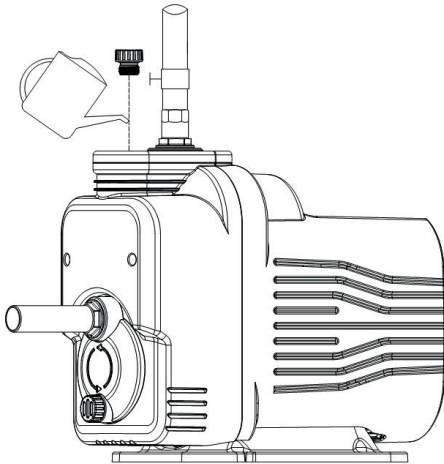

1. Start de pomp niet voordat deze vol is met water.
2. Schroef de dop los, vul het pomphuis met water, draai de dop vast zodra het pomphuis gevuld is.
3. Als de zuigdiepte meer is dan 6 meter, moet er meer dan één keer water toegevoegd.

1. Ne démarrez pas la pompe tant qu'elle n'est pas remplie d'eau.
2. Dévissez le bouchon, remplissez le corps de la pompe avec de l'eau, puis resserrer le bouchon une fois que l'air est évacué.
3. Si la profondeur d'aspiration dépasse 6 mètres, de l'eau doit être ajoutée plus d'une fois.



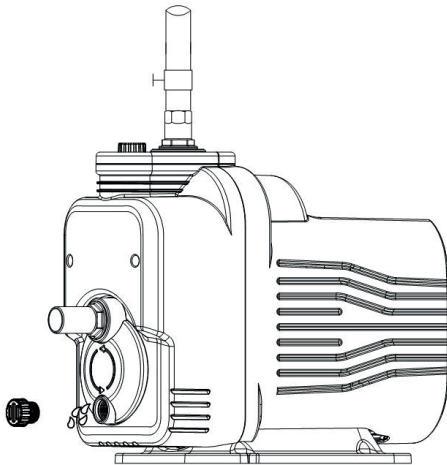

3. Onderhoud / Maintenance







Als de pomp in de winter niet gebruik is, moet het water uit de pomp worden gelaten. Schroef de dop los om het water uit het pomphuis te laten weglopen.

En hiver, si la pompe n'est pas utilisée, l'eau doit être coupée. Retirer le boulon pour évacuer l'eau retenue afin d'empêcher l'eau de geler dans la pompe.

3. Oorzaak problemen / *Résolution des problèmes*

Code Display	Faut Erreur	Oorzaak mogelijk Cause possible	Oplossing Solution
E01 	Communicatie mislukt <i>Echec de communication</i>	1. Loskoppelen van de kabel 2. Desolderen van de verbindinginterface <i>1. Déconnexion du câble 2. Dessoudage de l'interface de connexion</i>	Breng uw pomp voor reparatie naar uw dealer <i>Ramener votre pompe pour réparation auprès de votre revendeur</i>
E02 	Stall <i>Calage</i>	1. De pomp heeft onzuiverheden opgezuigd en de waaier is geblokkeerd 2. De lager is beschadigd en de as zit vast <i>1. La pompe a aspiré des impuretés, roue bloqué 2. Dommage au roulement et l'axe est coincé</i>	1. Koppel de pomp los en wacht 1 minuut, demonteer het pomphuis en verwijder vuil 2. Breng uw pomp voor reparatie naar uw dealer <i>1. Débranchez la pompe et attendez 1 minute, démontez le corps de pompe et nettoyez les débris 2. Ramenez votre pompe pour réparation auprès de votre revendeur</i>
E03 	Overspanning en onderspanningsbeveiliging <i>Protection surtension et sous-tension</i>	De voedingsspanning is te hoog of te laag <i>La tension d'alimentation est trop élevée ou trop faible</i>	1. Controleer of de verbinding correct is, verbreek de verbinding en maak opnieuw verbinding na 1 minuut 2. Neem contact op met uw energieleverancier 3. De geselecteerde pompspanning is niet correct <i>1. Vérifiez si la connexion est correcte, débranchez et rebranchez après 1 minute 2. Contactez votre fournisseur d'énergie 3. La tension sélectionnée de la pompe est incorrecte</i>
E04 	Drukfout <i>Erreur de pression</i>	1. Beschadigde druksensor 2. De druksondekabel is losgekoppeld of niet gesoldeerd <i>1. Capteur de pression endommagé 2. Le câble de sonde de pression est déconnecté ou dessoudé</i>	Breng uw pomp voor reparatie naar uw dealer <i>Ramener votre pompe pour réparation auprès de votre revendeur</i>

<p>E05</p> 	<p>Fout controller <i>Erreur du régulateur</i></p>	<p>1. Geblokkeerde motor, uit fase, te hoge snelheid, overstrom... 2. De motorkabel is niet correct aangesloten. 3. De motor is afgebrand</p> <p><i>1. Moteur cale, survitesse, surintensité... 2. Le câble moteur n'est pas bien connecté. 3. Le moteur a brûlé</i></p>	<p>Breng uw pomp voor reparatie naar uw dealer <i>Ramener votre pompe pour réparation auprès de votre revendeur</i></p>
	<p>Geen water <i>Manque d'eau</i></p>	<p>1. De zuigslang zit niet onder water 2. Het waterniveau is gedaald 3. Lek in de zuigleiding 4. Geblokkeerde terugslagklep 5. Geen water</p> <p><i>1. Le tuyau d'aspiration n'est pas l'eau 2. Le niveau d'eau dans le puits ou de la citerne a baissé 3. Fuite sur le tuyau d'aspiration 4. Clapet anti-retour bloqué 5. Plus d'eau</i></p>	<p>1. Plaats de zuigslang in het water 2. Vergroot de zuigslang 3. Controleer en herstel het lekkende onderdeel 4. Reinig de terugslagklep</p> <p><i>1. Mettez le tuyau d'aspiration dans l'eau 2. Rallongez le tuyau d'aspiration 3. Vérifiez et réparez la partie qui fuit 4. Nettoyez le clapet anti-retour</i></p>
	<p>Een lek aan het slang <i>Une fuite dans le tuyau</i></p>	<p>1. Lek/fit in de waterleiding 2. Een lekkende kraan</p> <p><i>1. Fuite sur la conduite d'eau 2. Un robinet n'est pas fermé</i></p>	<p>1. Controleer en herstel het lekkende onderdeel 2. Sluit de kraan</p> <p><i>1. Vérifiez et réparez la partie qui fuit 2. Fermez le robinet</i></p>
	<p>Instelling van een constante druk buiten de limiet <i>Réglage de la pression constante hors limite</i></p>	<p>De druk is te hoog of te laag <i>Réglage de la pression demandée trop élevée ou trop basse</i></p>	<p>Instellingen aanpassen of standaardinstellingen herstellen de druk past zich automatische aan. <i>Réajustez les paramètres ou restaurez les paramètres par défaut</i></p>

<p>Motor kan niet starten</p> <p><i>Le moteur ne peut pas démarrer ou s'allumer</i></p>	<p>Kabels zijn slecht gecontacteerd of gebroken</p> <p><i>Les câbles sont mal contactés ou cassés</i></p>	<p>Kabels controleren en indien nodig vervangen</p> <p><i>Vérifiez les câbles et remplacez-les si nécessaire</i></p>
	<p>De regelaar is kapot</p> <p><i>Le contrôleur est cassé</i></p>	<p>Vervang de regelaar</p> <p><i>Remplacer le contrôleur</i></p>
	<p>Moederbord is verbrand</p> <p><i>Carte mère défectueuse</i></p>	<p>Vervang het moederbord</p> <p><i>Faites remplacer la carte mère</i></p>
<p>Motor draait, maar geeft geen water</p> <p><i>Le moteur fonctionne, mais ne donne pas d'eau</i></p>	<p>De pomp draait in de verkeerde richting</p> <p><i>La pompe tourne dans le mauvais sens</i></p>	<p>Controleer de draairichting van de motor</p> <p><i>Vérifiez le sens de rotation du moteur</i></p>
	<p>De pomp is niet gevuld met water</p> <p><i>La pompe n'est pas remplie d'eau</i></p>	<p>Vul de pomp volledig</p> <p><i>Remplissez la pompe complètement</i></p>
	<p>De waaier is beschadigd</p> <p><i>La roue est endommagée</i></p>	<p>Vervang de waaier</p> <p><i>Remplacer la roue</i></p>
	<p>Lek op de zuigleiding</p> <p><i>Fuite sur le tuyau d'aspiration</i></p>	<p>Controleer op een lek van de leiding</p> <p><i>Vérifier l'étanchéité de la conduite d'admission</i></p>
	<p>Het waterniveau is te laag</p> <p><i>Le niveau d'eau est trop bas</i></p>	<p>Pas de zuighoogte aan</p> <p><i>Réglez la hauteur d'aspiration</i></p>
	<p>De terugslagklep is geblokkeerd of verstopt</p> <p><i>Le clapet anti-retour est bloqué ou bouché</i></p>	<p>Controleer de terugslagklep</p> <p><i>Vérifier le clapet anti-retour</i></p>
<p>Pomptrilling</p> <p><i>Vibration de la pompe</i></p>	<p>De pomp is niet vast bevestigd of deze is niet stabiel genoeg</p> <p><i>La pompe n'est pas fixée sur la base ou celle-ci n'est pas assez stable</i></p>	<p>Alles goed vast zetten</p> <p><i>Fixer correctement le tout</i></p>
	<p>Er zijn vreemde voorwerpen in de slang of in het pomphuis</p> <p><i>Il y a des objets étrangers dans le tuyau ou dans le corps de pompe</i></p>	<p>Controleer en reinig de slangen en het pomphuis</p> <p><i>Vérifier et nettoyer les tuyaux ainsi que le corps de pompe</i></p>

<p>De pomp lekt <i>La pompe fuit</i></p>	<p>Mechanische dichting versleten of vervuild <i>Des débris ont usé la garniture mécanique</i></p>	<p>Reinig of vervang de mechanische dichting <i>Nettoyer ou remplacer la garniture mécanique</i></p>
	<p>Pomp is beschadigd <i>Pompe est endommagée</i></p>	<p>Breng uw pomp voor reparatie naar uw dealer <i>Ramener votre pompe pour réparation auprès de votre revendeur</i></p>
<p>De pomp maakt geluid <i>La pompe fait du bruit</i></p>	<p>Lagers zijn beschadigd <i>Les roulements sont endommagés</i></p>	<p>Vervang de lagers <i>Remplacez les roulements</i></p>
	<p>Een waaier zit vast <i>Une roue est bloquée</i></p>	<p>Vrijmaken of reinigen van het waaier <i>Débloquer ou nettoyer la roue</i></p>
<p>In de constante drukmodus kan de pomp niet stoppen, zelfs niet als de kraan dicht is. <i>En mode pression constante, même vanne fermée la pompe ne peut pas s'arrêter</i></p>	<p>Storing met de druksensor <i>Défaillance du capteur de pression</i></p>	<p>Controleer of de draad van de druksensor correct is aangesloten, vervang de druksensor <i>Vérifier que le fil du capteur de pression soit bien branché, remplacez le capteur de pression</i></p>
	<p>Lekkage bij de waterafvoer <i>Fuite en sortie d'eau</i></p>	<p>Het vinden van een lek in de uitlaatpijp <i>Détecter toute fuite dans la conduite de sortie</i></p>
<p>De statische watertemperatuur is lager dan 4 °C, maar de vorstbescherming wordt niet geactiveerd <i>La température statique de l'eau est inférieure à 4 °C, mais la protection antigel ne s'active pas</i></p>	<p>Storing met de druksensor <i>Défaillance du capteur de pression</i></p>	<p>Controleer of de draad van de druksensor correct is aangesloten, vervang de druksensor <i>Vérifier que le fil du capteur de pression soit bien branché, remplacez le capteur de pression</i></p>
<p>De pomp start niet als de druk lager is dan de startdruk <i>La pompe ne démarre pas si la pression est inférieure à la pression de démarrage</i></p>	<p>Storing met de druksensor <i>Défaillance du capteur de pression</i></p>	<p>Controleer of de draad van de druksensor correct is aangesloten, vervang de druksensor <i>Vérifier que le fil du capteur de pression soit bien branché, remplacez le capteur de pression</i></p>

